



## **Baterie ARS**

Stylowo, innowacyjnie, funkcjonalnie

---



KLASYCZNE PIĘKNO  
W NOWOCZESNYM  
WNĘTRZU

2420360

Bateria umywalkowa,  
wysoka, Chrome



**2420440**  
Bateria umywalkowa,  
podtynkowa, Black

**2420160**  
Kolumna natryskowa,  
Black

# ARS

ARS to innowacyjna linia baterii łazienkowych, w której niebanalny design łączy się z pięknym kolorem. To tu nowoczesne technologie przekładają się na proekologiczne rozwiązania, dzięki którym nie zużyjesz więcej wody niż potrzebujesz.

Wszechstronność serii podkreślają warianty wykończeń. Każda z baterii oraz każdy

z zestawów dostępny jest w czterech wersjach kolorystycznych – Chrome, Black, Satin Copper i Brushed Gold. Dwa ostatnie z wymienionych wykończeń uzyskiwane są za pomocą technologii PVD, czyli innowacyjnej metody nakładania powłoki. Kolory będące efektem jej zastosowania to kwintesencja piękna i nowoczesnego designu.



**2420500**  
Bateria umywalkowa,  
Satin Copper

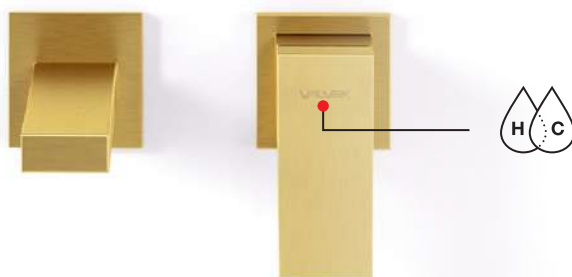

**D**zięki zastosowaniu ceramicznej głowicy mieszającej w szybki i płynny sposób ustawisz siłę strumienia oraz pożądaną temperaturę wody. Wysoka jakość mieszacza przekłada się na bezawaryjną pracę baterii.



Zaprojektowany z myślą o ochronie środowiska perlator z systemem **SAVE MONEY**, o klasie przepływu wody Z, zapewnia jej zużycie w bateriach umywalkowych na poziomie <9 l/min.

## Nowoczesna kolumna

Integralny element serii ARS stanowią trójfunkcyjne kolumny natryskowe. Poszczególne funkcje kolumny uruchamiane są za pomocą kliknięć w jeden z trzech subtelných, kwadratowych przycisków, znajdujących się w korpusie.



Wciskając wybrany przycisk, wybierasz funkcję deszczownicy, słuchawki prysznicowej lub wylewki.



Wylewkę, stanowiącą integralny element korpusu, stosujemy, gdy chcemy szybko umyć ręce pod większym strumieniem, ew. nabrać wody do zewnętrznego naczynia. Co istotne, ruchomy dysk perlatora umożliwia zmianę kierunku padania wody.



**2420180**  
Kolumna natryskowa,  
Satin Copper



**2420280**  
Zestaw natryskowy,  
podtynkowy, Satin Copper

**M**inimalistyczny, dwufunkcyjny, natryskowy zestaw podtynkowy stanowi alternatywę dla kolumny natryskowej. Jeśli preferujesz dyskretną zabudowę w ścianie i dodatkowo cenisz większą przestrzeń w kabine prysznicowej - będzie to dla Ciebie idealne rozwiązanie.



Wystarczy, że dokonasz obrotu o 90 stopni, a woda zacznie lecieć z deszczownicy lub słuchawki – w zależności od Twojej potrzeby. Zalety przełącznika ceramicznego...? Intuicyjny w użytkowaniu, łatwy w obsłudze, a przy tym niezwykle trwały i niezawodny.



**2420270**  
Zestaw natryskowy,  
podtynkowy, Brushed Gold





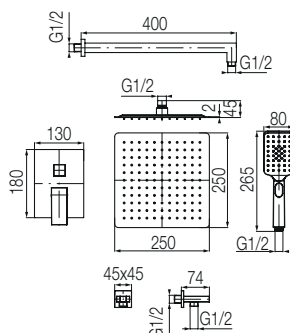

WYKOŃCZENIE	KOD
 Satin Copper	<b>2420280</b>
 Brushed Gold	<b>2420270</b>
 Black	<b>2420260</b>
 Chrome	<b>2420250</b>



### Zestaw natryskowy, podtynkowy

Typ	podtynkowy
Montaż	naścienny
Materiał główny	mosiądz
Wyposażenie	wąż 150 cm z rączką prysznicową
Wykończenie	Satin Copper / Brushed Gold / Black / Chrome



 Satin Copper	<b>2420180</b>
 Brushed Gold	<b>2420170</b>
 Black	<b>2420160</b>
 Chrome	<b>2420150</b>

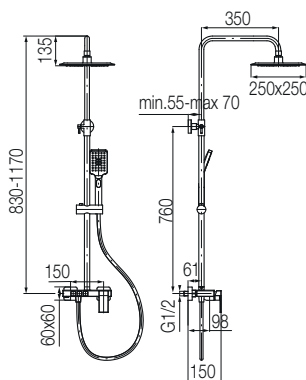





### Kolumna natryskowa

Typ	naścienna
Montaż	naścienny
Rodzaj wylewki	stała
Materiał główny	mosiądz
Wyposażenie	wąż 150 cm z rączką prysznicową
Wykończenie	Satin Copper / Brushed Gold / Black / Chrome

**WYKOŃCZENIE KOD**





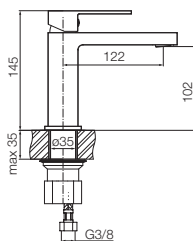

-  Satin Copper **2420500**
-  Brushed Gold **2420450**
-  Black **2420400**
-  Chrome **2420350**



**Bateria umywalkowa, jednouchwytywa**

Typ	stojąca
Montaż	nablatowy, naumywalkowy
Rodzaj wylewki	stała
Materiał główny	mosiądz
Dodatkowe wyposażenie	wężyk zasilający 45 cm w zestawie
Wykończenie	Satin Copper / Brushed Gold / Black / Chrome





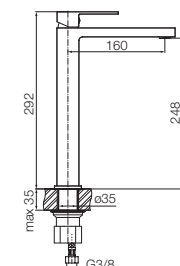

-  Satin Copper **2420510**
-  Brushed Gold **2420460**
-  Black **2420410**
-  Chrome **2420360**



**Bateria umywalkowa, jednouchwytywa**

Typ	stojąca, wysoka
Montaż	nablatowy, naumywalkowy
Rodzaj wylewki	stała
Materiał główny	mosiądz
Dodatkowe wyposażenie	wężyk zasilający 45 cm w zestawie
Wykończenie	Satin Copper / Brushed Gold / Black / Chrome





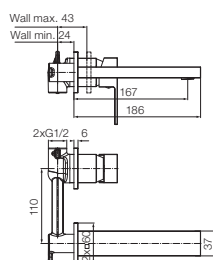

-  Satin Copper **2420540**
-  Brushed Gold **2420490**
-  Black **2420440**
-  Chrome **2420390**



**Bateria umywalkowa, jednouchwytywa**

Typ	podtynkowa
Montaż	naścienny
Rodzaj wylewki	stała
Materiał główny	mosiądz
Dodatkowe wyposażenie	---
Wykończenie	Satin Copper / Brushed Gold / Black / Chrome





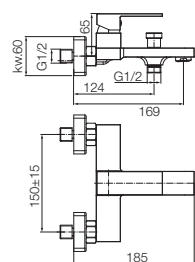

-  Satin Copper **2420520**
-  Brushed Gold **2420470**
-  Black **2420420**
-  Chrome **2420370**



**Bateria wannowa, jednouchwytywa**

Typ	naścienna
Montaż	naścienny
Rodzaj wylewki	stała
Materiał główny	mosiądz
Wyposażenie prysznicza / wanny	bez akcesoriów
Wykończenie	Satin Copper / Brushed Gold / Black / Chrome



-  Satin Copper **2420530**
-  Brushed Gold **2420480**
-  Black **2420430**
-  Chrome **2420380**

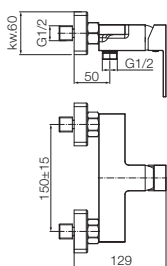

**Bateria natryskowa, jednouchwytywa**

Typ	naścienna
Montaż	naścienny
Materiał główny	mosiądz
Wyposażenie prysznicza / wanny	bez akcesoriów
Wykończenie	Satin Copper / Brushed Gold / Black / Chrome